

earfun

EarFun Air

True Wireless Earbuds

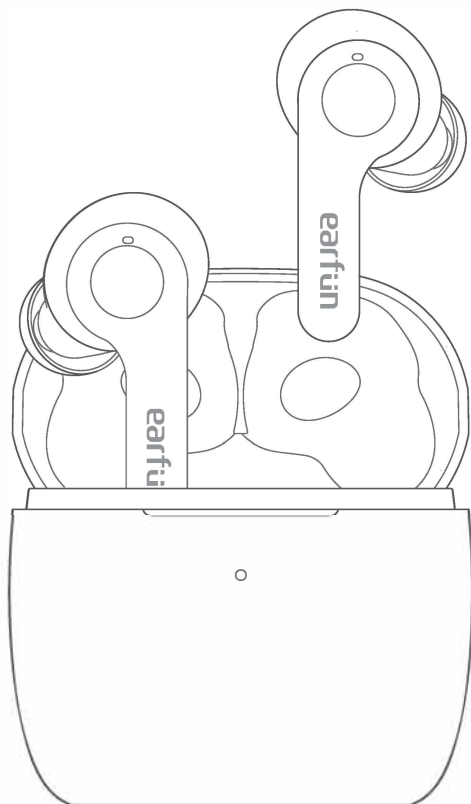

TW200 Air

Használati utasítás



1 Tartalom

Fejhallgató

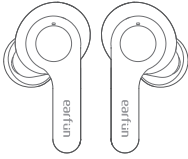

Töltő tok

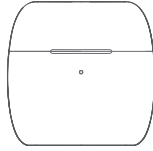

Fülhallgató sapkák
(XS,S,M,L)

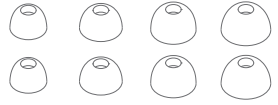

C típusú USB kábel



Használati utasítás

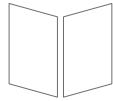

2 Termékleírás

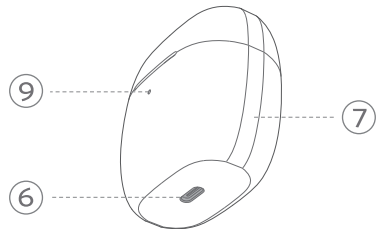
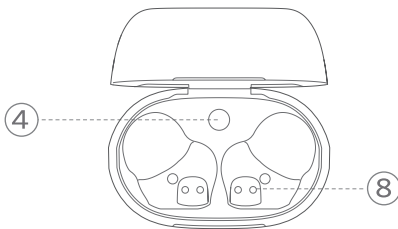
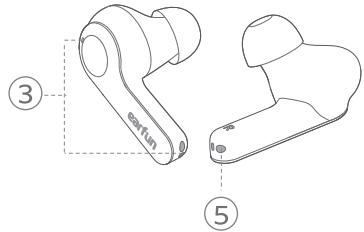
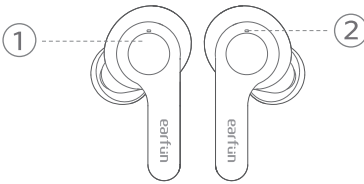

1 Multifunkcionális érintőképernyő

2 Jelzőlámpa

3 Mikrofon

5 Töltő érintkező

6 USB-C töltőport

4 Gomb a töltő tokhoz

9 Töltő tok kijelző

8 Töltő érintkezők

7 Töltő tok

③ A termék betöltésének helyes módja

A jelzőfény bekapcsolásához nyissa ki vagy zárja be a töltőtokot. A kézbeszélőt és a töltőtokot az első használat előtt teljesen fel kell tölteni.

C típusú USB kábel a tadinghez

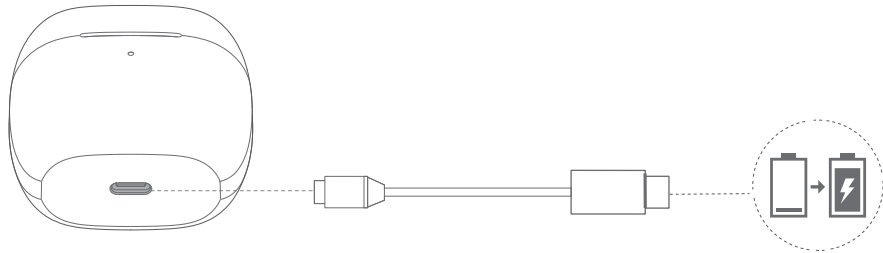

Vezeték nélküli töltő (nem tartozék)

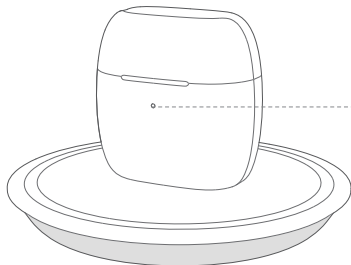

- ☀ **Zöldes** > 30%
- ☀ **Narancs** < 30%
- ☀ **Red** < 10%
- ☀ **Villogó piros jelző** < 1%

Töltse fel a készüléket

Figyelmeztetés:

Mielőtt visszahelyezné a fejhallgatót a tokba, győződjön meg róla, hogy a készülékek teljesen szárazak. A fejhallgatón lévő izzadság vagy víz rövidzárlatot okozhat, és a termék töltés közben károsodhat.

Műszaki adatok

Bluetooth verzió: 5.0

Bluetooth frekvencia: 2.402GHz-2.48GHz

Bluetooth-típus: A2DP, AVRCP, HFP, HSP

Maximális működési tartomány: 15 m (akadálytalanul)

Akkumulátor kapacitása: Akkumulátor kapacitás: 1,5 mm: 55mAh x 2 (fejhallgató); 500mAh (töltőtáska)

Töltési idő:

1,5 óra (fejhallgató);

2 óra (USB-C-n keresztül töltött tok esetén);

3,5 óra (vezeték nélküli töltőn keresztül töltött tok esetén)

Lejátszási idő: legfeljebb 7 óra, összesen 35 óra töltőtokkal; (a hangerőtől és a hangtartalomtól függ).

Bemeneti port: DC 5V/1A

Méretek: 53,3mm x 52mm x 34mm

Súly: 51g

A fejhallgató sapka illeszkedése

Figyelem!

A beépített fülforma-felismerő technológiával az Earfun Air fejhallgató automatikus lejátszást biztosít viseléskor, és automatikus szünetet, amikor leveszik. Ha a fülhallgatót nem megfelelően viseli, az automatikus lejátszás/szünet funkciót hátrányosan befolyásolhatja.

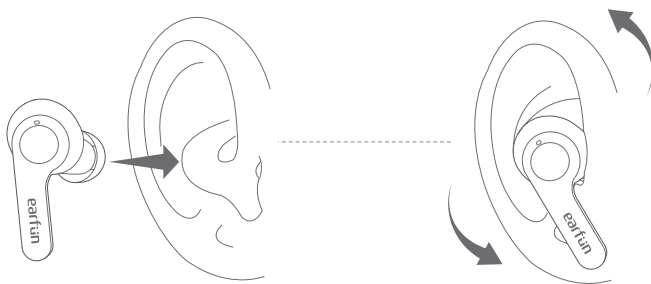

1. Válassza ki a füle formájához legjobban illeszkedő fülkagylót.
2. Határozza meg, hogy melyik a bal és melyik a jobb oldali füles.
3. Helyezze a fülhallgatót a fülébe.
4. Illessze a fülhallgatót úgy, hogy viselés közben ne befolyásolja hátrányosan a komfortérzetet.

Párosítási módszer

1. Kezdeti párosítás a készülékkel

1. lépés: Nyissa ki a töltőtokot. A fejhallgató automatikusan bekapcsol és párosítási módba lép.
2. lépés: Kapcsolja be a Bluetooth funkciót a készüléken, és keressen rá az elérhető eszközök listájára.
3. lépés: Válassza ki az "EarFun Air" készüléket a megjelenő Bluetooth-eszközök listájából (ha jelszóra van szükség, írja be a "0000" jelszót).

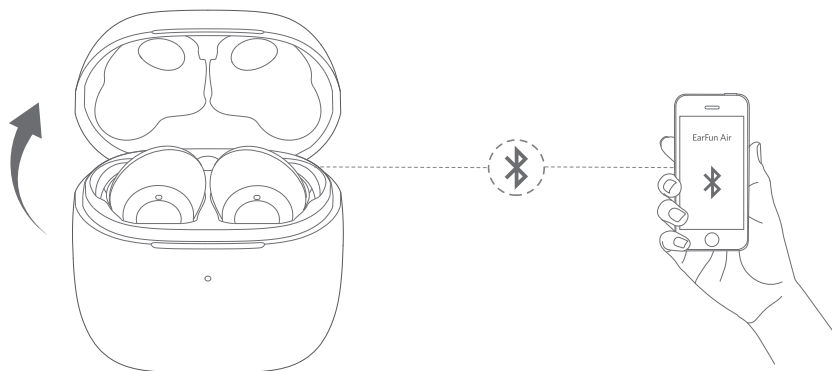

Figyelem

- Amikor a tok kinyílik, a fejhallgató automatikusan csatlakozik ahhoz az eszközhöz, amellyel legutóbb párosítva volt.
- Nyomja meg egyszer a gombot, hogy újra csatlakozzon ahhoz az eszközhöz, amellyel legutóbb párosítva volt, amikor a tok be van kapcsolva, de nincs csatlakoztatva semmilyen eszközhöz.
- A két kihangosító automatikusan vált. Ha a fejhallgatók párosítva vannak, akkor párosítási módban kék színnel villognak.
- Mindkét fejhallgató külön-külön is használható.

Csatlakozás egy új eszközhöz

A módszer

1. lépés Helyezze vissza a fejhallgatót a töltőtokba, és győződjön meg róla, hogy megfelelően töltődik. Tartsa nyitva a tok fedelét, majd nyomja meg és tartsa lenyomva a töltőtáska gombját 2 másodpercig, amíg a fejhallgatón lévő vezérlő LED-ek gyorsan kék színnel villogni nem kezdenek.
2. lépés Keresse meg az új készülékét, és csatlakoztassa hozzá.

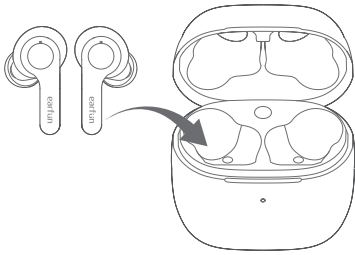

1. lépés

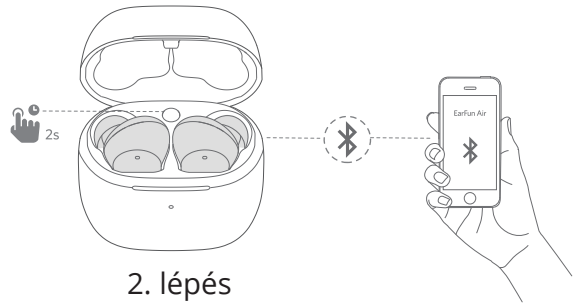

2. lépés

B módszer

1. lépés Húzza ki a kézibeszélőt a Bluetooth-kompatibilis eszközből, ha csatlakoztatva van. A kézibeszélő elveszíti a mentett Bluetooth-kapcsolatot az aktuális eszközzel, és párosítási módba lép.

2. lépés Keresse meg az új eszközt, és csatlakozzon hozzá.



A funkciók leírása

A készülék be-/kikapcsolása

Nyissa ki a töltőtököt, és a fejhallgató automatikusan bekapcsol. Helyezze vissza a fejhallgatót a töltőtökbe. Zárja be a tokot, és a fejhallgató automatikusan kikapcsol.

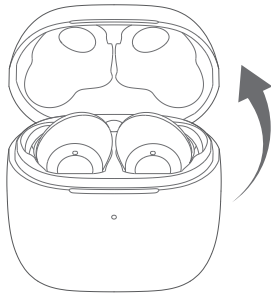

Bekapcsolás

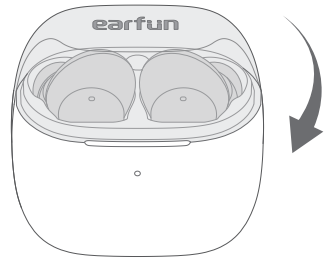

Kikapcsolás

Zene lejátszása



Lejátszás/szünet

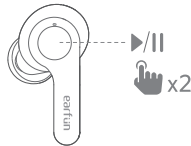

Nyomja meg kétszer a bal/jobb

Következő pálya

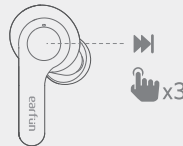

Nyomja meg háromszor jobbra

A hangerő növelése

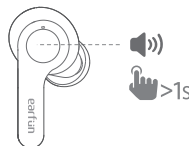

Tartsa kevesebb mint 1s-ig (jobbra)

Térfogatcsökkentés

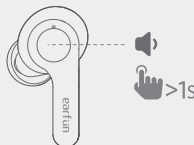

Kevesebb mint 1s tartás (balra)

A hangalapú asszisztens aktiválása



Asszisztens hang

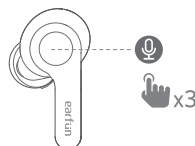

Nyomja meg háromszor (balra)

Telefonhívás lebonyolítása



Hívások fogadása/
befejezése

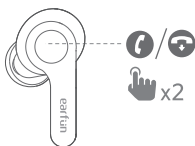

Nyomja meg kétszer
(balra/jobbra)

Hívás elutasítása

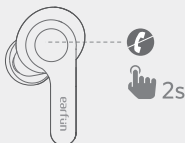

Nyomja meg és
tartsa lenyomva 2
s-ig (balra/jobbra)

A második hívás
fogadása és az aktuális
hívás várakoztatásba
helyezése

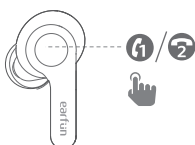

Nyomja meg
háromszor (balra/
jobbra)

Két kapcsolat átadása

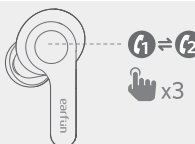

Nyomja meg
háromszor (balra/
jobbra)

Második hívás
elutasítása

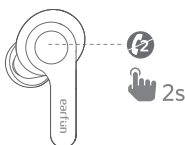

Tartsa
lenyomva 2
másodpercig
(balra/jobbra)

Fejhallgató kijelző

On: Kék LED villog 1 másodpercig

Kikapcsolva: Piros LED villog 1 másodpercig

Párosítási mód: LED kék színnel villog

Sikeres csatlakozás: A LED kialszik

Töltés: a LED 5 másodpercenként egyszer pirosan villog.

Teljesen feltöltve: a LED kikapcsol

Gyári beállítások: a LED lilán villog

Visszaállítás és újrapcsolás

Ha a két fejhallgató közötti vagy a fejhallgató és egy Bluetooth-kompatibilis eszköz közötti kapcsolat meghiúsul, kövesse az alábbi lépéseket:

1. Helyezze a fejhallgatót a töltőtokba, és győződjön meg róla, hogy megfelelően töltődik.
2. Tartsa nyitva a tokot, majd nyomja meg és tartsa lenyomva a töltőtáska gombját 8 másodpercig, amíg a jelzőfények mindkét fülhallgatón 3-szor figyognak sárgán.
3. Távolítsa el a tárolt kapcsolatot a Bluetooth-eszköztől, és csatlakoztassa újra az "EarFun Air"-hez.

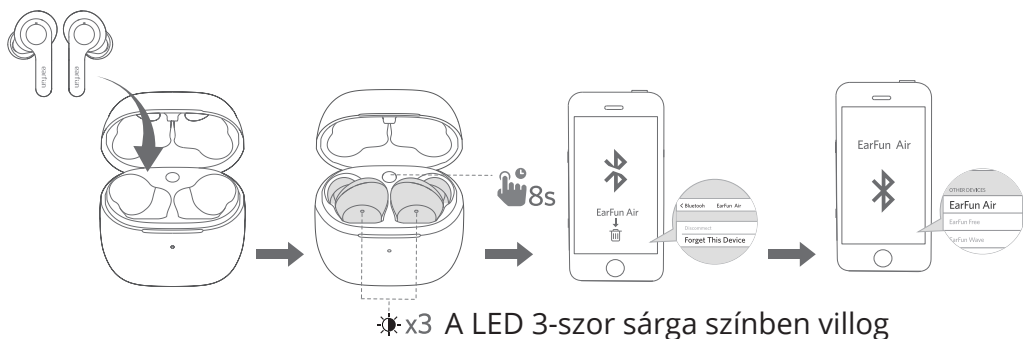

Problémák megoldása

K: Használhatom mindkét fejhallgatót külön-külön?

V: Igen, mindkét fejhallgató külön-külön is használható.

K: A fejhallgató bekapcsol, de nem csatlakozik a készülékhez.

o: A fejhallgató készülékhez való csatlakoztatásához ellenőrizze, hogy a Bluetooth funkció engedélyezve van-e a készüléken, majd válassza ki az "EarFun Air"-t az elérhető eszközök listájából a párosításhoz. Ha a fejhallgató továbbra sem tud csatlakozni a készülékhez, próbálja meg visszaállítani, vagy lépjen kapcsolatba az ügyfélszolgálattal.

K: Miért nem stabil a kapcsolat?

V: Győződjön meg róla, hogy nincsenek tárgyak a fejhallgató és a Bluetooth-eszköz között, és hogy nincs a közelben rádió- vagy WIFI-interferencia.

K: Mekkora a fejhallgató hatótávolsága?

V: A Bluetooth fejhallgató maximális hatótávolsága 15 m (akadálytalanul). A tényleges hatótávolság azonban a használatától és a környezettől függ.

K: Van a fejhallgatónak hangerőszabályzója?

V: Igen, a bal oldali fülhallgató egy megnyomásával csökkenthető a hangerő, a jobb oldali fülhallgató egy megnyomásával pedig növelhető a hangerő.

K: A fejhallgató nem kapcsol be.

V: Töltse fel őket, és győződjön meg róla, hogy az akkumulátor megfelelően fel van töltve. Ha a fejhallgató teljesen fel van töltve, és mégsem történik semmi, vagy ha nem tudja feltölteni a készüléket, forduljon az ügyfélszolgálathoz.

K: Vízálló a töltőtáska?

V: Nem, a fejhallgató az IPX7 szabvány szerint izzadság- és vízálló, de a töltőtáska nem vízálló.

K: A fejhallgató automatikusan kikapcsol?

V: A fejhallgató mindaddig bekapcsolva marad, amíg a készülékhez csatlakoztatva van. Ha nem használ hangot, energiatakarékos üzemmódba kapcsol, és akkor kapcsol be, amikor hangot játszik. Ha a fejhallgató nincs csatlakoztatva semmilyen eszközhöz, 10 perc után automatikusan kikapcsol.

Megjegyzés:

Robbanásveszély, ha az akkumulátort nem megfelelő típusúra cserélik. Az akkumulátor tűzbe vagy forró helyiségbe dobása, az akkumulátor mechanikus összetörése vagy elvágása robbanást okozhat. Az akkumulátorcsomag nagyon forró környezetben való hagyása robbanást, gyúlékony folyadék vagy gáz szivárgását okozhatja. Az akkumulátor rendkívül alacsony légnyomású környezetben hagyása robbanást, gyúlékony folyadék vagy gáz szivárgását okozhatja.

A kályha esetleges károsodásának megelőzése érdekében ne csapjon hangos zajt hosszabb ideig.

Környezetvédelem



Az európai uniós irányelvvel összhangban címkézett elektronikai hulladékot nem szabad más települési hulladékkal együtt elhelyezni. A hulladékot elkülönítve kell gyűjteni és újrahasznosítani a kijelölt pontokon. A megfelelő ártalmatlanítás biztosításával megelőzheti a környezetre és az emberi egészségre gyakorolt lehetséges negatív következményeket. A használt berendezések gyűjtőrendszere megfelel a hulladékartalmatlanításra vonatkozó helyi környezetvédelmi előírásoknak. Erről a témáról részletes tájékoztatást az önkormányzatnál, a tisztítóműben vagy a termék beszerzési helyén lévő üzletben lehet kérni.



A termék megfelel az Európai Unió (EU) úgynevezett új megközelítésű, biztonsági, egészségügyi és környezeti kérdésekre vonatkozó irányelveinek, amelyek meghatározzák a felderítendő és megszüntetendő veszélyeket.

Ez a dokumentum a gyártó által készített eredeti használati utasítás fordítása.

A készülék újratölthető akkumulátorral van felszerelve, amely fizikai és kémiai szerkezete miatt idővel és a használat során öregszik. A gyártó a készülék maximális működési idejét laboratóriumi körülmények között adja meg, ahol a készülék optimális működési feltételei adottak, és maga az akkumulátor új és teljesen feltöltött. A tényleges üzemidő eltérhet az ajánlatban megadottaktól, és ez nem a készülék hibája, hanem a termék jellemzője.

A termék lehető leghosszabb és legbiztonságosabb használata érdekében a terméket rendszeresen saját magának vagy szakszervezeteknek kell karbantartaniuk. Ha nincs információ a szükséges ciklikus vagy ciklikus karbantartás vagy szervizelés a használati utasításban, a termék fizikai állapotának a fizikailag új termékétől való eltérését rendszeresen, legalább hetente egyszer értékelni kell. Ha bármilyen eltérést észlel vagy talál bármilyen eltérésről a kereskedőt sürgősen értesíteni kell. A megfelelő karbantartás és az eltérés észlelése és a kereskedő értesítése esetén történő reagálás elmulasztása maradandó károkat okozhat a következőkben a termék, a vagyon vagy az egészség, amelyért a gyártó és a garanciavállaló semmilyen módon nem vállal felelősséget.